

EKRAN FRAME

Ekran ramowy

LISTA ELEMENTÓW:

- Elementy ramy – 4 szt.
- Kątowniki montażowe – 4 szt.
- Powierzchnia projekcyjna – 1 szt.
- Trzpień montażowy – 1 komplet
- Uchwyty montażowe – 2 szt.

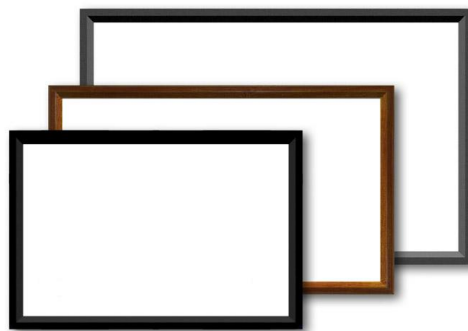

1. INSTALACJA:

A. Tabela wymiarowa:

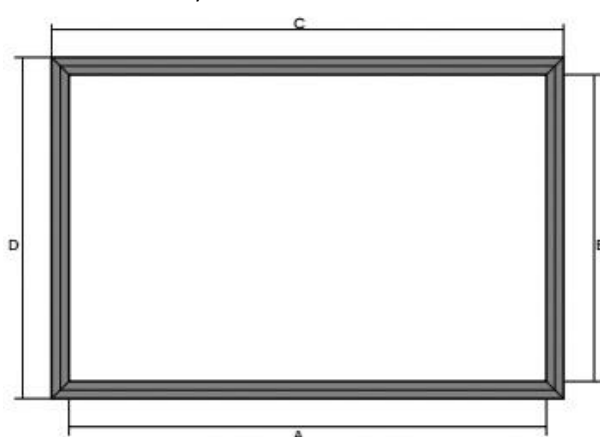

Szerokość (mm)	4:3				16:9			
	A	B	C	D	A	B	C	D
FRAME 180	1800	1350	1970	1520	1800	1013	1970	1183
FRAME 200	2000	1500	2170	1670	2000	1125	2170	1295
FRAME 240	2400	1800	2570	1970	2400	1350	2570	1520
FRAME 260	2600	1950	2770	2120	2600	1463	2770	1633
FRAME 280	2800	2100	2970	2270	2800	1575	2970	1745
FRAME 300	3000	2250	3170	2420	3000	1688	3170	1858
FRAME 350	3500	2625	3670	2795	3500	1969	3670	2139
FRAME 380	3800	2850	3970	3020	3800	2138	3970	2308
FRAME 400	4000	3000	4170	3170	4000	2250	4170	2420

B. Zmontuj ramę jak na rys. poniżej. Do środka elementu ramy A wsuń kątowniki mont. B. Całość skreć śrubami z zestawem montażowym.

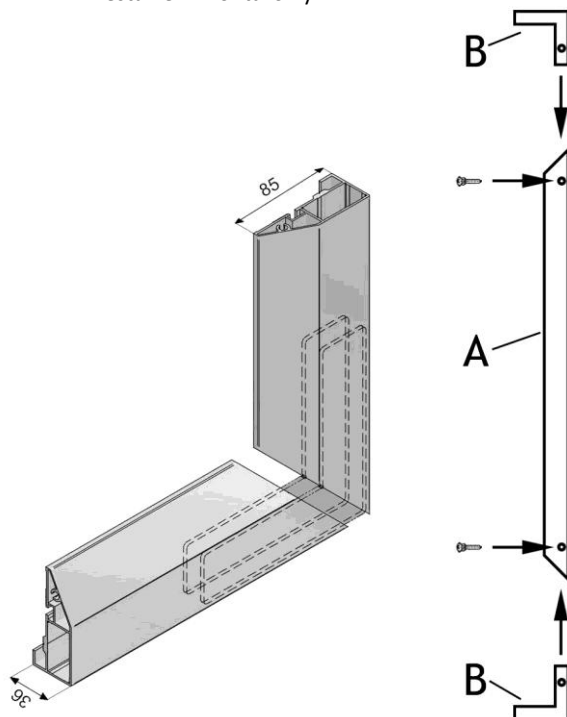

C. Elementy ramy – ozn. C, wsuń na kątowniki montażowe – B i dokreć śruby.

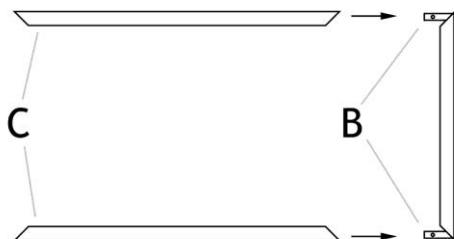

D. Wsuń trzpień montażowy do górnego i dolnego elementu ramy, co ułatwi późniejszy montaż powierzchni ekranu (ilość odpowiadająca otworom powierzchni projekcyjnej).

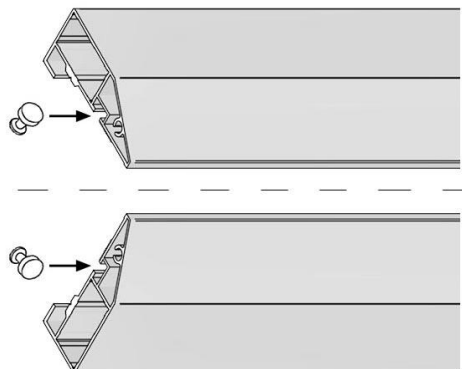

E. Dołącz element ramy ozn. E do konstrukcji wraz z łączącymi kątownikami. Całość skręć śrubami (wcześniej wsuń trzpienie montażowe w ilości odpowiadającej ilości otworów krawędzi pow. projekcyjnej).

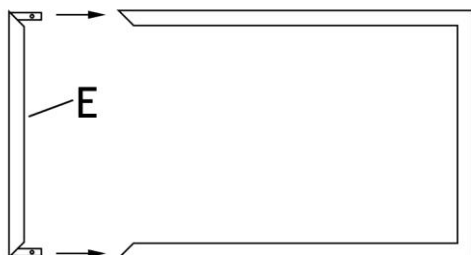

F. Połóż ramę w bezpieczny sposób na płaskim podłożu. Rozsuń trzpienie (do napięcia powierzchni) w elementach ramy. Napinając powierzchnię ekranu nakładaj oczka na kolejne trzpienie zaczynając od górnej krawędzi lub wybranego rogu ekranu.

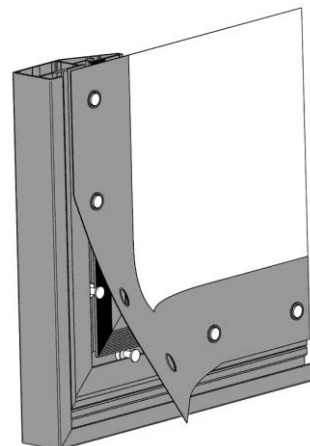

G. Wyznacz miejsce instalacji ekranu na ścianie stałej. Zamontuj uchwyty montażowe używając kołków i śrub (odpowiednio dobranych do rodzaju ściany) . Użyj kołków z zestawu, jeżeli ściana/sufit jest z pełnej cegły. Jeżeli ściana/sufit jest z innego materiału, dobierz właściwe kołki do podłoża.

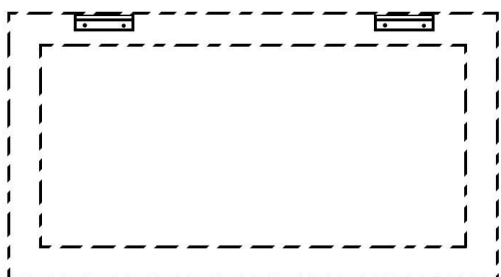
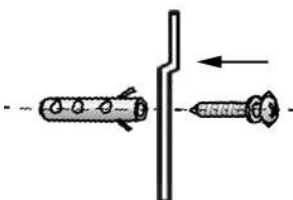

H. Zawieś ramę ekranu z napiętą powierzchnią projekcyjną na zamontowane uchwyty montażowe.

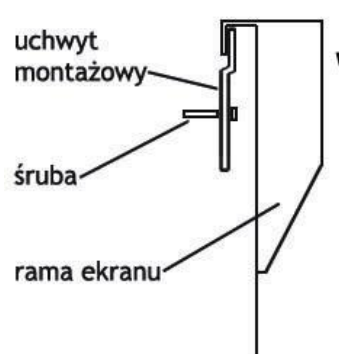

2. DANE TECHNICZNE:

Nazwa ekranu:	FRAME CLASSIC FRAME VELVET
Proporcje powierzchni ekranu:	4:3 16:9 16:10 i inne
Konserwacja:	Rama: delikatnie suchą szmatką Pow. proj.: wilgotna szmatką z mydłem, wytrzeć do suchego.

Producent: VIZ-ART Automation
tel.+48 22/6138899 www.viz-art.pl