

newline

## Lyra (Seria TT-XX21Q)

Instrukcja użytkownika

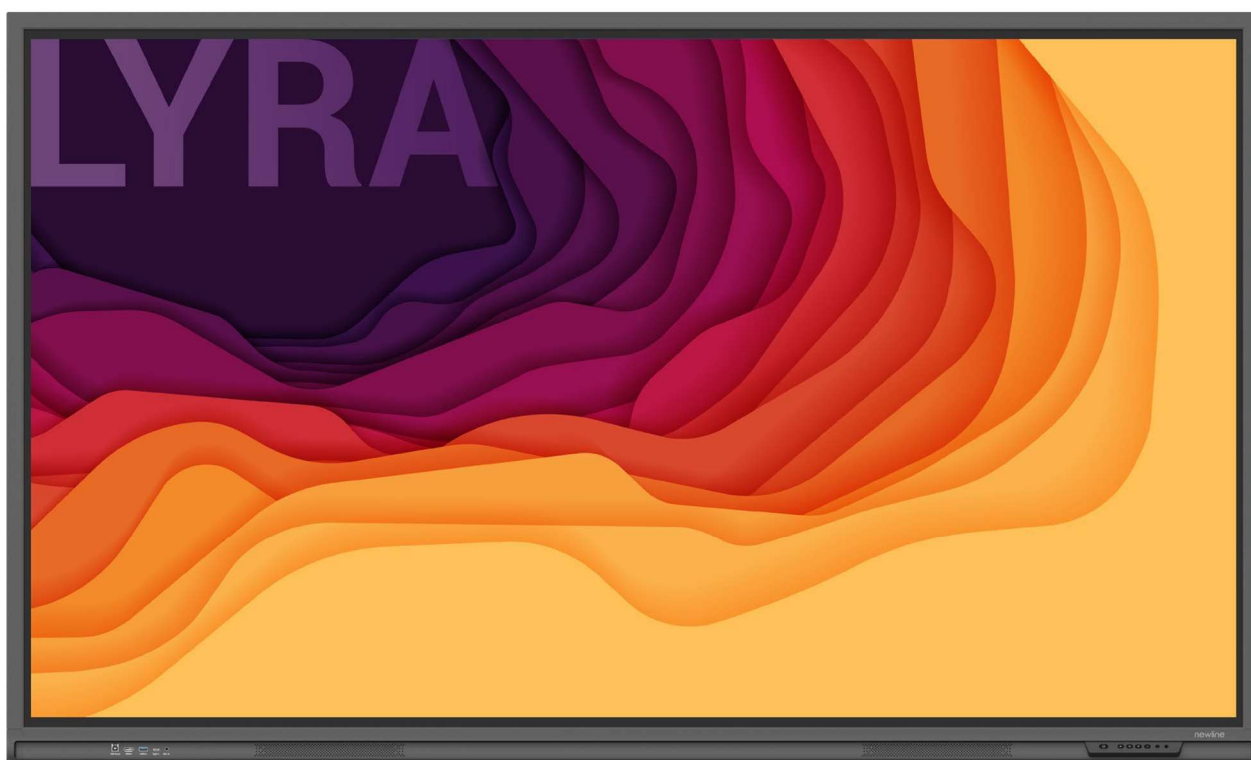

Skrócona instrukcja obsługi

Witaj w świecie **NEWLINE**.

Dziękujemy za wybranie interaktywnego płaskiego monitora **NEWLINE Q**. Zalecamy zapoznanie się z treścią instrukcji, aby w pełni wykorzystać możliwości urządzenia.

---

To urządzenie spełnia wymagania części 15 przepisów FCC. Podczas użytkowania tego urządzenia należy pamiętać o dwóch warunkach: (1) Urządzenie nie może powodować szkodliwych zakłóceń i (2) urządzenie musi być w stanie odbierać doprowadzane zakłócenia, w tym zakłócenia mogące powodować nieprawidłowe działanie.

**UWAGA 1:** Niniejsze urządzenie zostało przetestowane pod względem spełniania założeń limitów dla urządzeń cyfrowych klasy B, zgodnych z rozdziałem 15 przepisów FCC. Te limity mają na celu zapewnienie wystarczającej ochrony przed szkodliwymi zakłóceniami występującymi w instalacji mieszkaniowej. To urządzenie wykorzystuje i może emitować fale radiowe i jeśli nie jest zainstalowane i używane zgodnie z instrukcją, może powodować szkodliwe zakłócenia w komunikacji radiowej. Nie istnieje jednak gwarancja, że podobne zakłócenia nie będą występowały w przypadku poszczególnych instalacji. W razie powodowania przez sprzęt zakłóceń w odbiorze stacji radiowych i telewizyjnych – co można ustalić podczas operacji włączania i wyłączania sprzętu – użytkownik powinien dokonać próby wyeliminowania zakłóceń dokonując jedną lub kilka spośród niżej wymienionych czynności:

- Zmiana kierunku lub położenia anteny odbiorczej.
- Zwiększenie odstępów pomiędzy urządzeniem a odbiornikiem.
- Podłączenie urządzenia do gniazda zasilającego znajdującego się w innym obwodzie niż ten, do którego podłączony jest odbiornik.
- Skonsultować się ze sprzedawcą lub doświadczonym serwisantem sprzętu RTV.

**UWAGA 2:** Wszelkie zmiany lub modyfikacje, które nie zostały wyraźnie zatwierdzone przez stronę odpowiedzialną za zgodność mogą spowodować utratę przez użytkownika prawa do eksploatacji urządzenia.

---



Symbol przekreślonego kosza na śmieci oznacza, że tego produktu nie można wyrzucać razem ze zwykłymi śmieciami. Zużyty sprzęt elektroniczny należy oddawać do recyklingu do wyznaczonego punktu zbiórki sprzętu elektrycznego i elektronicznego.



# Symbole





---

W treści instrukcji zastosowano symbole do oznaczenia czynności wymagających szczególnej uwagi. Są to:

 <b>NOTE</b>	Dodatkowe informacje uzupełniające główny tekst.
 <b>CAUTION</b>	Wskazuje potencjalnie niebezpieczną sytuację która, jeśli się jej nie uniknie, może spowodować utratę danych, uszkodzenie urządzenia, pogorszenie jakości jego działania, lub inne nieprzewidziane skutki.
 <b>WARNING</b>	Oznacza zagrożenie, z którym wiąże się ryzyko mogące doprowadzić do śmierci lub obrażeń ciała.





# Instrukcje dotyczące bezpieczeństwa

Dla własnego bezpieczeństwa zaleca się zapoznanie się z poniższymi zalecaniami przed rozpoczęciem użytkowania produktu. Nieprawidłowa obsługa urządzenia grozi poważnymi obrażeniami ciała lub szkodami materialnymi. Nie próbuj naprawiać urządzenia samodzielnie.

 <b>WARNING</b>	
	<p><b>W przypadku poważnych awarii należy natychmiast odłączyć urządzenie od źródła zasilania.</b></p> <p>Poważne awarie obejmują następujące sytuacje:</p> <ul style="list-style-type: none"><li>• Z urządzenia wydostaje się dym, nietypowy zapach lub dźwięk.</li><li>• Brak dźwięku, obrazu lub jego zakłócenia.</li></ul> <p>Po wystąpieniu dowolnej z ww. sytuacji należy przerwać korzystanie z urządzenia. Natychmiast odłączyć zasilanie i skontaktować się z wykwalifikowaną osobą w celu rozwiązywania problemów.</p>
	<p><b>Nie wolno wlewać płynów do środka urządzenia ani dopuszczać do dostania się do wnętrza elementów metalowych albo przedmiotów palnych.</b></p> <ul style="list-style-type: none"><li>• W razie przedostania się płynu lub metalowego przedmiotu do wnętrza urządzenia, należy wyłączyć zasilanie, odłączyć przewód zasilający i skontaktować się z serwisantem w celu uzyskania porady.</li><li>• Należy zwrócić uwagę na zachowanie dzieci znajdujących się w pobliżu urządzenia.</li></ul> <p><b>Urządzenie należy ustawić na stabilnej powierzchni.</b></p> <p>Przykłady niestabilnej powierzchni obejmują m.in. pochyłe, chybotałe podstawy, blat biurka lub podkładki, które mogłyby spowodować przewrócenie i uszkodzenie urządzenia.</p>
	<p><b>Nie należy samodzielnie zdejmować osłon ani wymieniać podzespołów urządzenia.</b></p> <p>Wewnątrz znajdują się podzespoły będące pod wysokim napięciem. Po zdjęciu osłony, użytkownikowi grozi porażenie prądem elektrycznym o wysokim napięciu oraz inne niebezpieczeństwa.</p> <p>W razie potrzeby przeprowadzenia kontroli, regulacji lub konserwacji należy skontaktować się z lokalnym dystrybutorem.</p>
	<p><b>Używaj zasilacza dostarczonego wraz z urządzeniem.</b></p> <ul style="list-style-type: none"><li>• Aby zabezpieczyć produkt przed uszkodzeniem, nie należy używać kabli innych niż te dostarczone z produktem.</li><li>• Urządzenie należy podłączać do gniazda z odpowiednim uziemieniem.</li><li>• W razie dłuższego nieużywania urządzenia należy wyciągnąć wtyczkę przewodu zasilającego z gniazda sieciowego.</li></ul> <p><b>Wtyczkę należy regularnie czyścić.</b></p> <ul style="list-style-type: none"><li>• Czyszczenie urządzenia podłączonego do zasilania grozi pożarem lub porażeniem prądem elektrycznym.</li><li>• Przed rozpoczęciem czyszczenia suchą ściereczką, należy wyciągnąć wtyczkę przewodu</li></ul>



## WARNING

	zasilającego z gniazdka.
	<b>W wyjściu zasilającym płynie prąd o parametrach 5V / 2A</b> Parametry prądu w tylnym gnieździe wynoszą (maksymalnie) 5 V / 2 A. Kabel zasilający / zasilacz należy dobrać zgodnie z potrzebami klienta. Nie należy podłączać do niego żadnych innych urządzeń o innych wymaganiach zasilania. Grozi to uszkodzeniem urządzenia lub pożarem.
	<b>Nie wolno umieszczać żadnych przedmiotów na urządzeniu.</b> <ul style="list-style-type: none"><li>• Nie wolno stawiać na urządzeniu przedmiotów, takich jak pojemniki z płynami, jak np. wazon, kosmetyki lub leki w płynie.</li><li>• Wylanie wody lub płynu na urządzenie grozi zwarcie, co z kolei może spowodować pożar lub porażenie prądem elektrycznym.</li><li>• Nie należy chodzić po urządzeniu, ani wieszać na nim żadnych przedmiotów.</li></ul>
	<b>Nie należy instalować urządzenia w niewłaściwym miejscu.</b> <ul style="list-style-type: none"><li>• Są to m.in. miejsca wilgotne, jak np. łazienki, umywalnie, okna lub miejsca na zewnątrz pomieszczeń narażone na deszcz, śnieg itp. trudne warunki pogodowe. Należy unikać instalacji w miejscach występowania gorących oparów. Ekstremalne warunki otoczenia mogą powodować usterki produktu lub porażenie prądem.</li><li>• Na urządzeniu nie wolno stawiać nieosłoniętych źródeł ognia, jak np. zapalona świeczka.</li></ul>
	<b>Podczas burzy należy wyjąć wtyczkę przewodu zasilającego z kontaktu.</b> <ul style="list-style-type: none"><li>• Aby uniknąć porażenia prądem elektrycznym, nie należy dotykać urządzenia podczas burzy z piorunami.</li><li>• Urządzenia dostarczające napięcie na poziomie zagrażającym obrażeniami osób należy montować lub stawiać w miejscach niedostępnych dla dzieci.</li></ul>
	Nie należy dotykać kabla zasilającego mokrymi rękami.



## CAUTION

	<b>Nie należy instalować urządzenia w miejscu, w którym panuje wysoka temperatura.</b> <ul style="list-style-type: none"><li>• Nie należy instalować urządzenia w pobliżu źródeł ciepła, takich jak grzejnik, bojler, kuchenka lub inne urządzenia grzewcze.</li><li>• Nie należy wystawiać urządzenia na bezpośrednie działanie promieni słonecznych, ponieważ grozi to nagraniem go do wysokiej temperatury i wystąpieniem usterki.</li></ul>
-------------------------------------------------------------------------------------	-------------------------------------------------------------------------------------------------------------------------------------------------------------------------------------------------------------------------------------------------------------------------------------------------------------------------------------------------------------------------------------------------------------------------------------------------



## CAUTION



### Podczas transportu produktu:

- W celu przetransportowania urządzenia należy je zapakować w karton i materiały wypełniające, w którym dostarczono produkt.
- Podczas transportu produkt należy przewozić w pozycji pionowej. Wyświetlacz lub inne elementy tego typu mogą łatwo ulec uszkodzeniu w razie nieprawidłowego transportowania.
- Przed przenoszeniem urządzenia należy odłączyć je od mocowania oraz odłączyć od niego wszystkie urządzenia zewnętrzne. Produkt należy przenosić ostrożnie, aby zapobiec uderzeniom lub zgnieceniu. Należy szczególnie uważać na wyświetlacz, którego uszkodzenie może spowodować obrażenia.



### Nie należy przykrywać ani zatykać otworów wentylacyjnych urządzenia.

- Przegrzanie podzespołów grozi pożarem, uszkodzeniem wyrobu i skróceniem okresu użytkowania.
- Nie wolno kłaść urządzenia w miejscu, które grozi zasłonięciem otworów wentylacyjnych.
- Nie należy stawiać urządzenia na dywanie ani innej tkaninie.
- Nie przykrywać urządzenia, np. obrusem.



### Produkt należy zainstalować z dala od radia.

Urządzenie spełnia wymagania międzynarodowej normy EMI określającej sposoby zapobiegania generowaniu zakłóceń radiowych. Nie oznacza to jednak całkowitego braku zakłóceń, które mogą pojawiać się i powodować szum w radiu. W razie pojawienia się zakłóceń radiowych należy wypróbować następujące rozwiązania:

- Ustawić antenę radiową w inną stronę, tak aby uniknąć zakłóceń powodowanych przez minikomputer.
- Umieścić odbiornik radiowy z dala od urządzenia.

### Szkoło ekranu jest zepsute lub odpada.

- Wszystkie osoby powinny znajdować się w bezpiecznej odległości około 3 metrów od ekranu.
- Jeśli szkło ekranu ulegnie uszkodzeniu lub odpadnie nie należy samodzielnie podejmować prób jego montażu lub demontażu.

### Baterie należy użytkować w sposób prawidłowy.

- Nieprawidłowe użytkowanie baterii grozi korozją galwaniczną, wyciekami elektrolitu lub nawet pożarem.
- Należy korzystać z odpowiedniego typu baterii, a także zwrócić uwagę na ich prawidłową biegunowość (plus i minus).
- Nie wolno wkładać i używać razem nowych i zużytych baterii.
- W razie planowanego dłuższego okresu nieużywania, należy wyjąć baterie z pilota
- Nie należy wystawiać baterii na działanie wysokich temperatur, w tym na działanie promieni słonecznych i / lub innych źródeł ciepła.
- Zużyte baterie należy usuwać w sposób zgodny z lokalnymi przepisami.

### Nie należy uszkadzać kabla zasilającego.

- Nie należy uszkadzać, wymieniać, skręcać, zginać ani ciągnąć za kabel zasilający.
- Nie należy obciążać kabla zasilającego, np. stawiając na nim monitor.



## CAUTION

- Nie należy ciągnąć za kabel przy wyciąganiu wtyczki zasilania z gniazdka. W razie uszkodzenia kabla zasilającego należy skontaktować się z lokalnym dystrybutorem w celu naprawy lub wymiany.
- Dołączony kabel zasilający jest przeznaczony wyłącznie do użytku z urządzeniem opisanym w tej instrukcji. Nie wolno korzystać z nich z innymi urządzeniami.

### **Dodatkowe porady:**

- Z monitora należy korzystać w miejscu z odpowiednim oświetleniem. Oglądanie obrazu na monitorze w miejscu zbyt jasnym lub za ciemnym jest szkodliwe dla oczu.
- Należy pamiętać, aby pozwolić oczom odpocząć po dłuższym okresie oglądania obrazu na monitorze.
- Zachowuj odpowiednią odległość od monitora, aby chronić oczy i zapobiegać ich zmęczeniu.
- Ustawiaj głośność na odpowiedni poziom, zwłaszcza w nocy.
- Przy korzystaniu ze wzmacniacza dźwięku należy zachować ostrożność. Moc wejściowa wzmacniacza nie może przekraczać maksymalnej mocy głośnika. Grozi to doprowadzeniem zbyt dużej mocy do głośnika i jego uszkodzeniem.

### **Informacje o gnieździe USB**

W zależności od źródła danych, gniazda USB 3.0 / USB 2.0 z przodu i z tyłu są wykorzystywane zamiennie. Jeśli monitor odczytuje dane z urządzenia zewnętrznego podłączonego do jednego gniazda, to należy pamiętać o przełączeniu źródła sygnału po zakończeniu odczytu. W przeciwnym wypadku może dojść do uszkodzenia danych lub urządzenia.

# 1 Elementy i funkcje

---

## 1.1 Elementy urządzenia

- Widok z przodu

65" / 75" / 86" / 98"

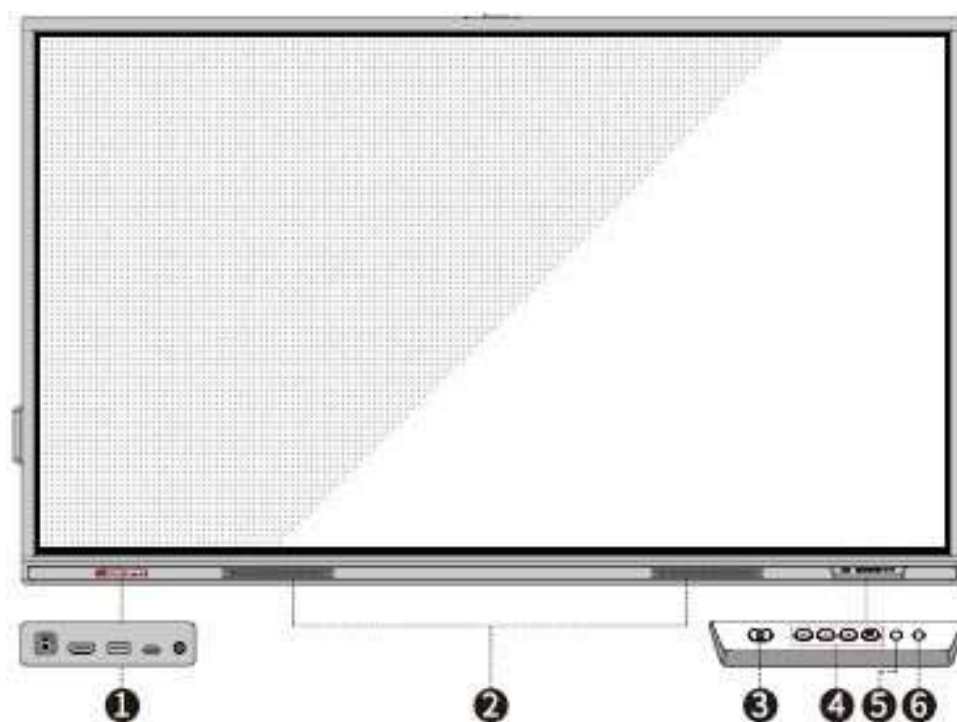



- Widok z tyłu

65 "

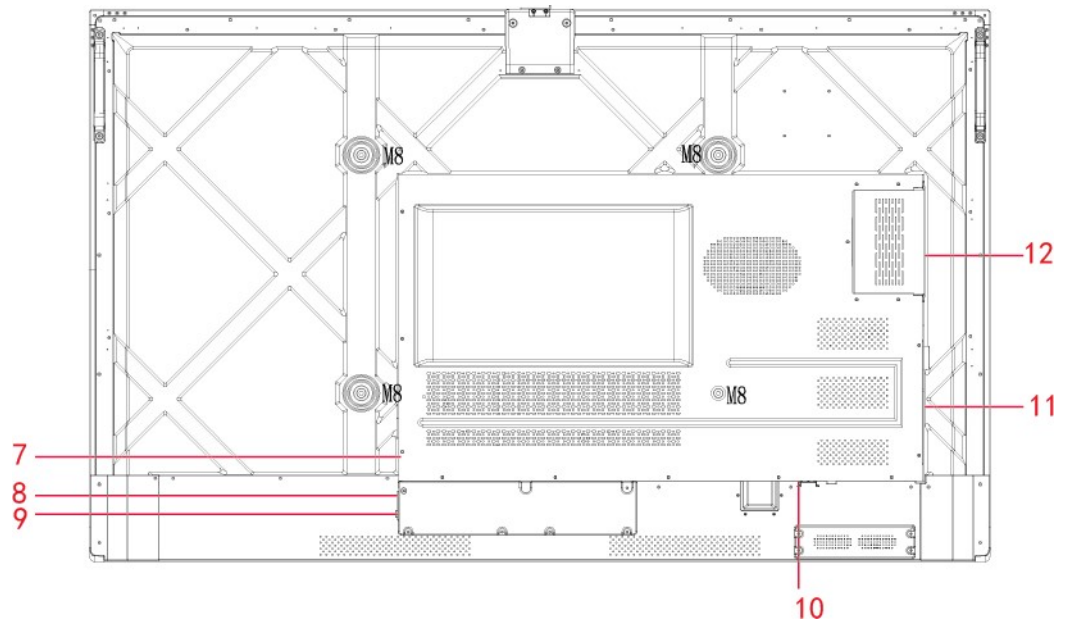

75 "

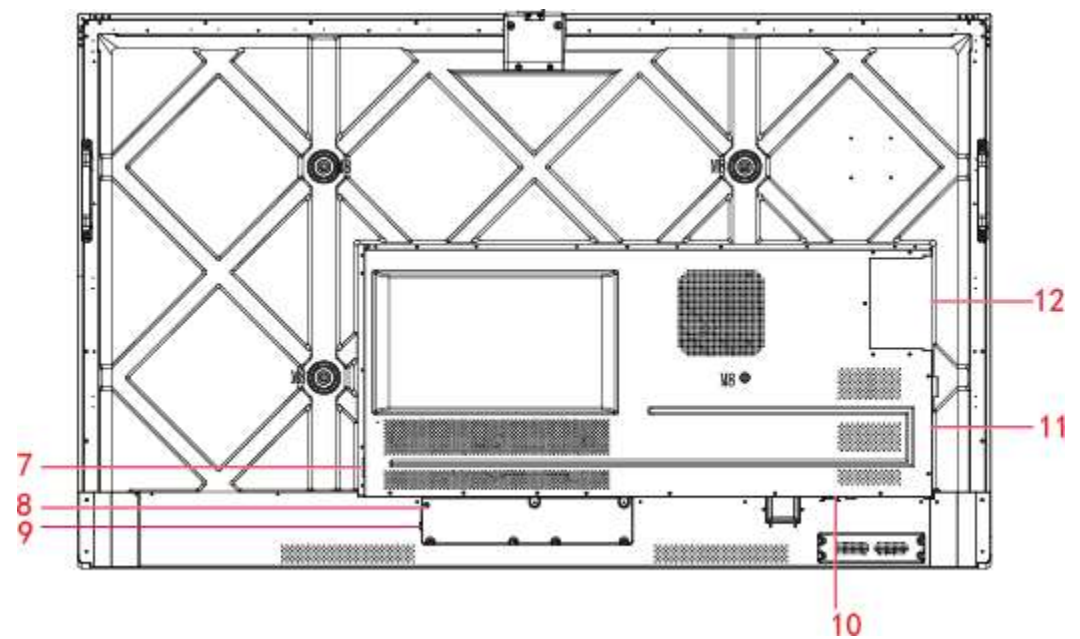

86 "/ 98 "

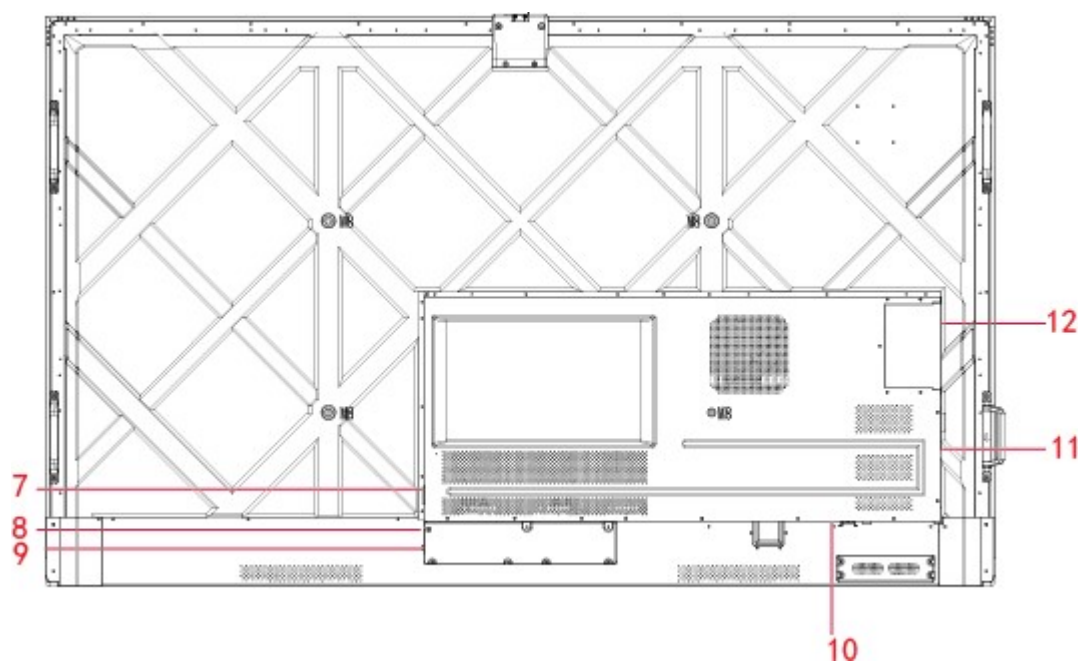

1	Porty z przodu	7	Wtyczka wyjściowa zasilania
2	Głośniki	8	Wtyczka zasilania
3	Włączanie/wyłączanie zasilania	9	Przełącznik zasilania
4	Przyciski z przodu	10	Porty z tyłu obudowy 1
5	Odbiornik pilota zdalnego sterowania	11	Porty z tyłu obudowy 2
6	Czujnik światła	12	Port OPS

## 1.2 PORTY



### CAUTION

- W zależności od źródła danych, gniazda USB 3.0 / USB 2.0 z przodu i z tyłu są wykorzystywane zamiennie. Jeśli monitor odczytuje dane z urządzenia zewnętrznego podłączonego do jednego gniazda, to należy pamiętać o przełączeniu źródła sygnału po zakończeniu odczytu. W przeciwnym wypadku może dojść do uszkodzenia danych lub urządzenia.
- W przypadku korzystania z gniazd USB, wydajność prądowa USB 2.0 wynosi 500Ma, a USB 3.0 – 900Ma. Przed umieszczeniem w gnieździe dysku flash USB, należy się upewnić, że jest sformatowany do formatu FAT32.

- Gniazda z przodu

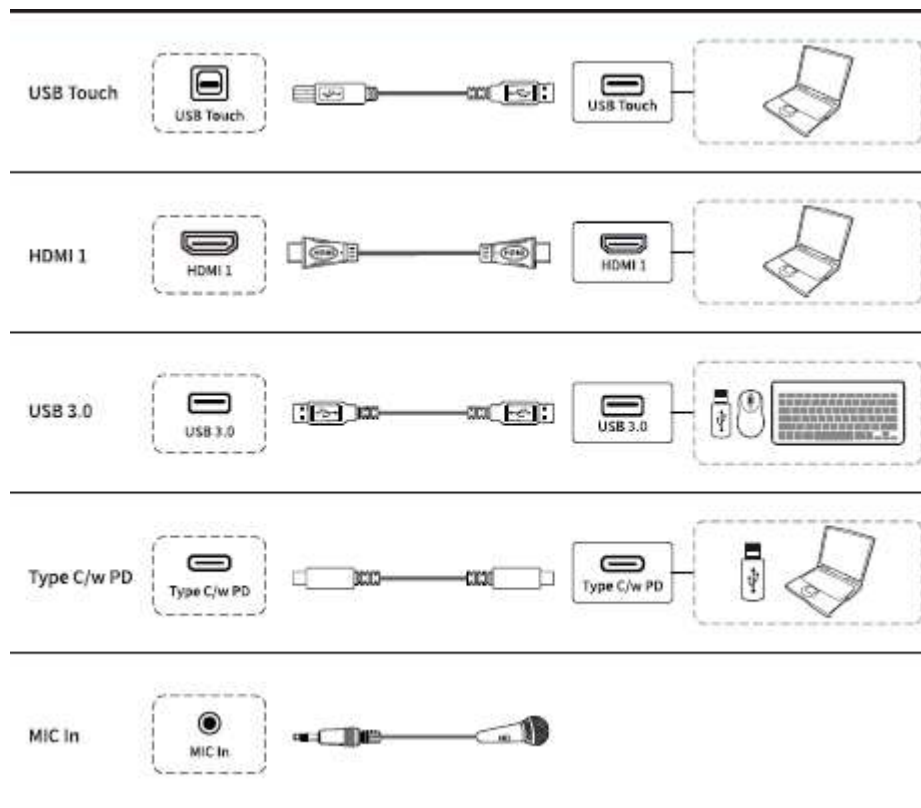

- Gniazda z tyłu obudowy



## WARNING

Parametry prądu w tylnym gnieździe wynoszą (maksymalnie) 5 V / 2 A. Aby kupić zasilacza prądu AC do zasilania zewnętrznych urządzeń, należy skontaktować się z Newline. Nie należy podłączać do niego żadnych innych urządzeń o innych wymaganiach zasilania. Nieprzestrzeganie tego zalecenia może doprowadzić do uszkodzenia lub zniszczenia panelu.

### Porty z tyłu obudowy 1

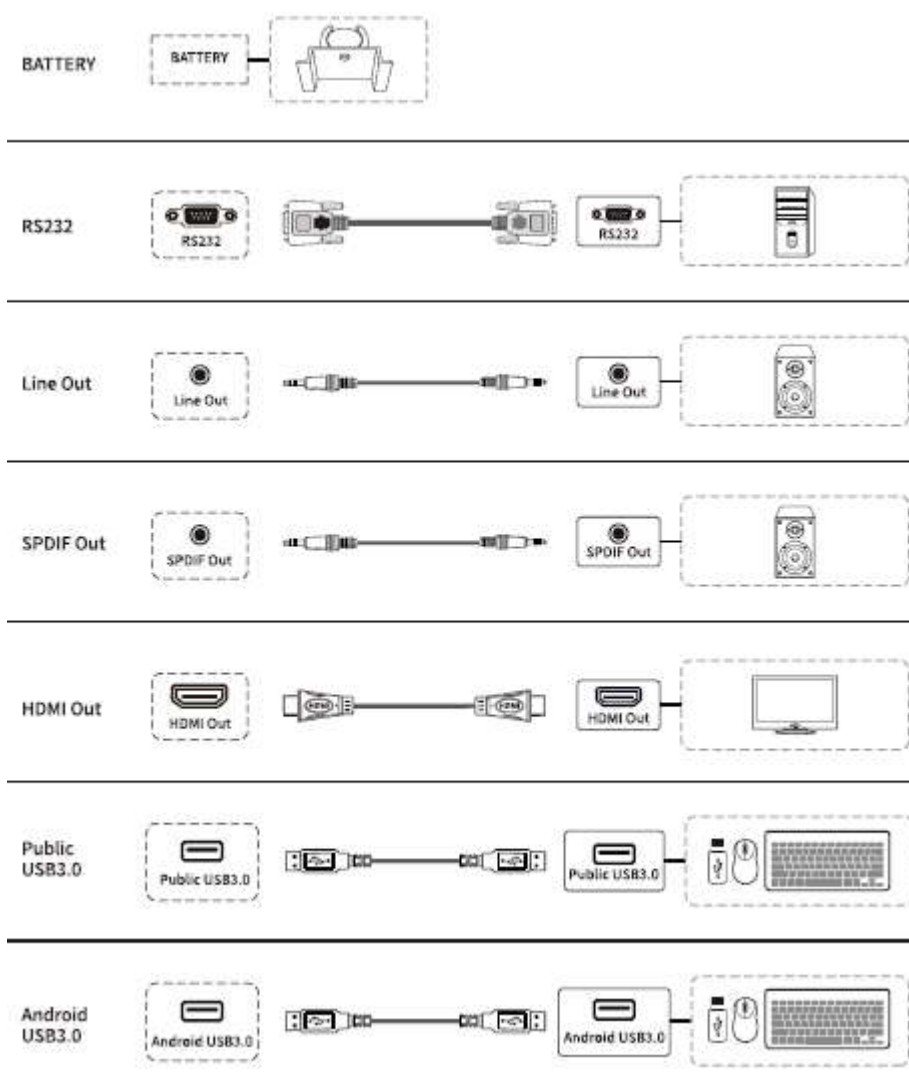



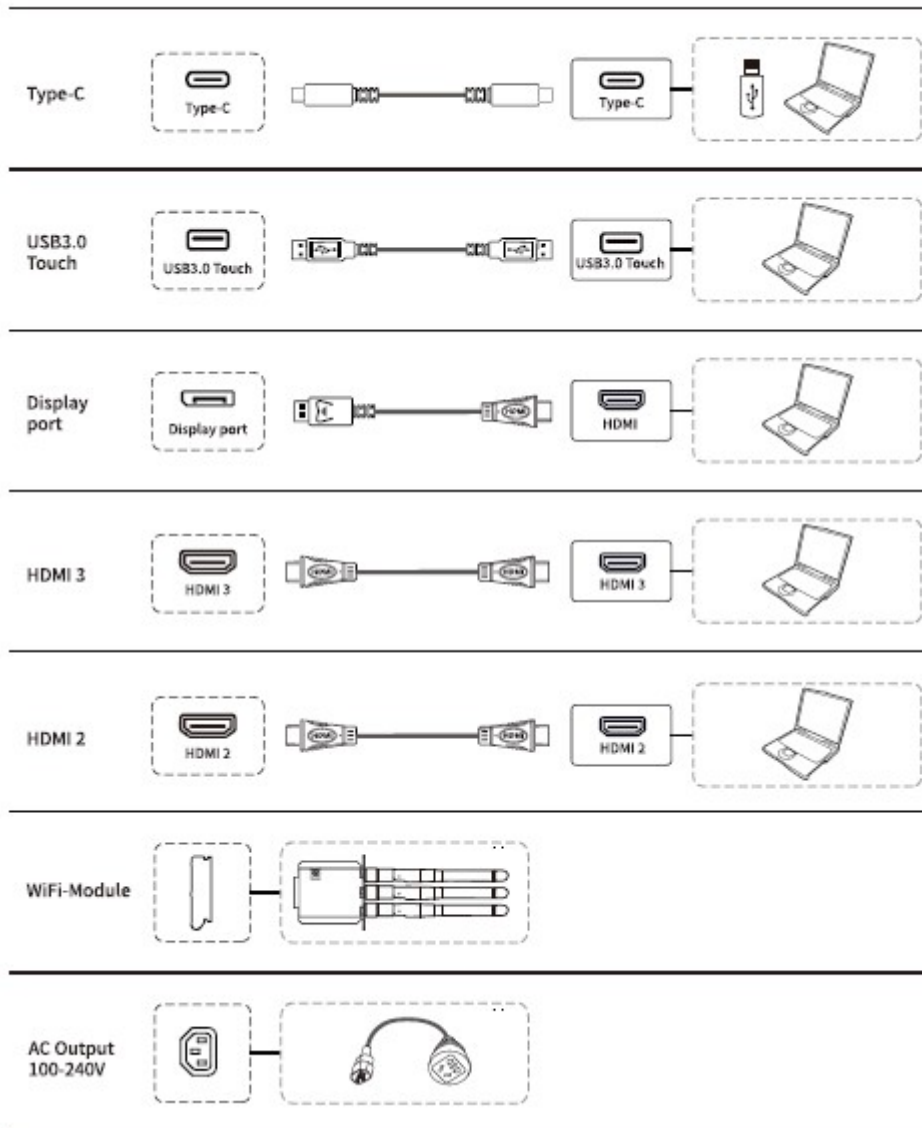

## Porty z tyłu obudowy 2

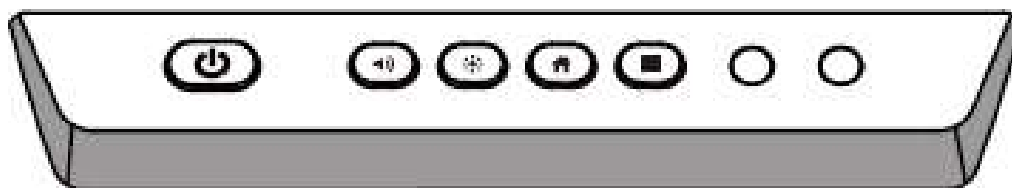

- Przyciski z przodu



















Przyciski	Operacje	Funkcje
	Krótkie naciśnięcie	Zasilanie wł. <ul style="list-style-type: none"> <li>• Stały biały kolor: Wyświetlacz jest włączony i działa</li> </ul>
		Tryb uśpienia <ul style="list-style-type: none"> <li>• Czerwone i białe światła migają naprzemiennie: Wyświetlacz przeszedł w trybie uśpienia.</li> </ul>
	Długie naciśnięcie przez ponad 2 sekundy	Zasilanie wył. <ul style="list-style-type: none"> <li>• Stały czerwony kolor: Wyświetlacz jest wyłączony</li> </ul>
	Krótkie naciśnięcie	Regulacja głośności
	Krótkie naciśnięcie	Regulacja jasności
	Krótkie naciśnięcie	Przejdźcie do strony głównej
	Krótkie naciśnięcie	Przejdźcie do menu Szybkie ustawienia
	Długie naciśnięcie przez 5 sekund	Aktywowanie/Dezaktywowanie Funkcji Blokowania przycisku zasilania

## 1.3 Pilot zdalnego sterowania









Należy dokładnie zapoznać się z poniższymi informacjami przed rozpoczęciem korzystania z pilota zdalnego sterowania, aby uniknąć ewentualnych usterek:

- Nie upuszczać urządzenia.
  - Nie wolno rozlewać wody ani innych płynów na pilota.
  - Nie kłaść pilota na mokrych przedmiotach.
  - Nie należy zostawiać pilota w miejscach narażonych bezpośrednio na promienie słoneczne ani w pobliżu źródeł ciepła.
-

Przyciski	Operacje
	Włączanie/wyłączanie zasilania
	Włączanie/wyłączanie dźwięku
0-9	Klawiatura numeryczna
	Wróć na stronę główną
	Powrót do poprzedniego menu/wyjście
	Strzałki nawigacyjne
	Potwierdzenie/OK
	Uruchomienie trybu tablicy
	Wykonanie zrzutu ekranu
	Włącz tryb tylko dźwięk
	Naciśnij raz, aby zatrzymać bieżący ekran. Naciśnij ponownie, aby wyjść z funkcji zatrzymania ekranu
	Regulacja głośności
	Regulacja jasności
	Wybór źródła sygnału
	Przełączanie aplikacji
	Otwórz Przeglądarkę plików
	Wyświetl wszystkie wstępnie zainstalowane aplikacje
<b>PC</b>	Przełączanie źródła sygnału na OPS
<b>DP</b>	Przełącz źródło na Display Port
Gniazdo HDMI z przodu	Przełączanie źródła sygnału na gniazdo HDMI z przodu
HDMI 1	Przełączanie źródła sygnału na gniazdo HDMI 1
HDMI 2	Przełączanie źródła sygnału na gniazdo HDMI 2





<b>Przyciski</b>	<b>Operacje</b>
VGA	Przycisk rezerwacji
	Przycisk rezerwacji
	Otwórz przeglądarkę
	Przełącz tryb podświetlania wyświetlacza
	Przejdź do interfejsu Blokady ekranu
	<ul style="list-style-type: none"> <li>• Otwórz menu Szybkie ustawienia we wbudowanym systemie operacyjnym.</li> <li>• Otwórz menu w systemie Windows.</li> </ul>
	Otwieranie menu ustawień systemowych

# 2 Instrukcja instalacji

## 2.1 Środki ostrożności

### Wybór środowiska instalacji



## Orientacja monitora

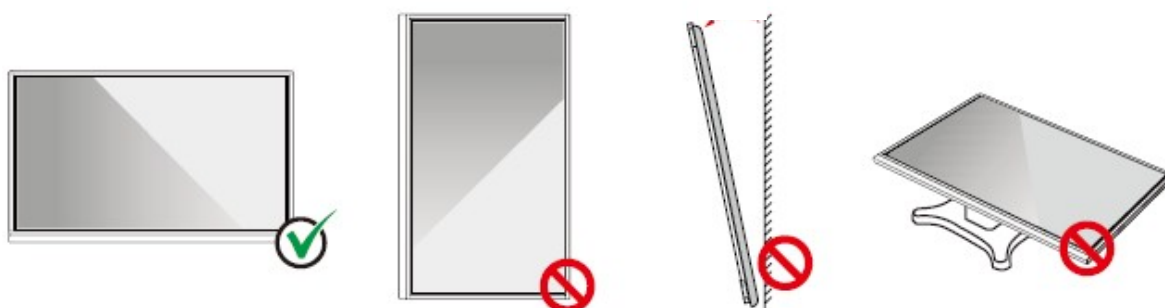

Wieszać w poziomie

Monitor nie jest przeznaczony do montażu w pionie

Nie instalować w pozycji pochylonej

Nie kłaść monitora na płasko

## 2.2 Środki ostrożności dotyczące montażu

### Obciążenie ze strony monitora

Masa panelu: 143lb/ 65kg (86INCH), 115lb/52 kg (75INCH), 86lb/ 39kg (65INCH)

- Przy korzystaniu z podstawy jezdnej, należy upewnić się, że ciężar urządzenia nie przekracza maksymalnego dopuszczalnego obciążenia podstawy.
- W przypadku montażu przy wykorzystaniu uchwyty ściennego należy upewnić się że ściana jest w stanie utrzymać połączoną masę urządzenia i uchwytu. Zalecamy wieszanie monitora na ścianie wzmocnionej, charakteryzującej się nośnością 4-krotnie przewyższającą masę urządzenia. Przed zamontowaniem urządzenia na ścianie należy skonsultować się ze specjalistą.

#### NOTE

*Producent nie przyjmuje żadnej odpowiedzialności prawnej za jakiegokolwiek problemy spowodowane przez niewłaściwe użytkowanie, np. w przypadku problemów z urządzeniem wynikających z korzystania z podstawy lub uchwytu do montażu ściennego innego producenta.*

- Nie wolno montować urządzenia w miejscu, w którym mogłoby zostać uderzone drzwiami.

### Pionowa instalacja

Podczas instalacji panelu staraj się utrzymać panel w pionie. Zbyt duży kąt pochylenia może spowodować uszkodzenie szklanych lub innych komponentów wewnętrznych.

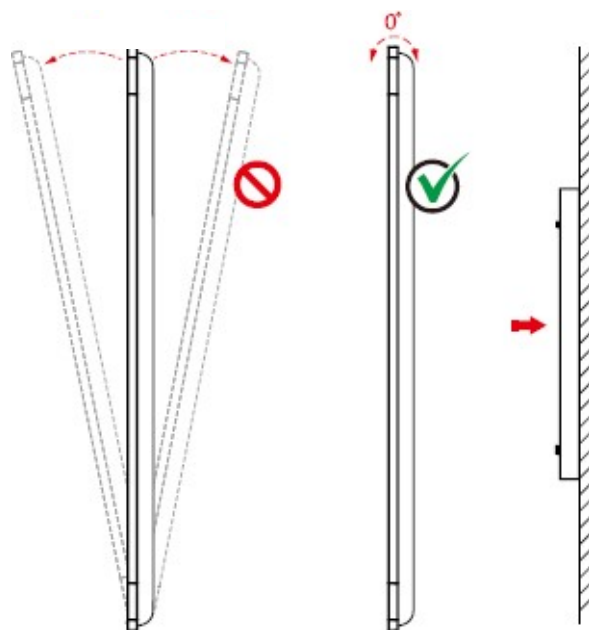

 **NOTE**

*W przypadku jakichkolwiek problemów, skontaktuj się z naszym działem wsparcia. Nasza firma nie ponosi odpowiedzialności za jakiegokolwiek szkody lub straty poniesione przez użytkowników na skutek nie przestrzegania instrukcji.*

## Wentylacja

W pomieszczeniu, w którym zainstalowane jest urządzenie użytkownik musi zapewnić odpowiednią wentylację i/lub klimatyzację. Zaleca się zachowanie określonej odległości od ścian po bokach urządzenia. Wymagane odległości w celu zachowania prawidłowej wentylacji pokazano na rysunku.

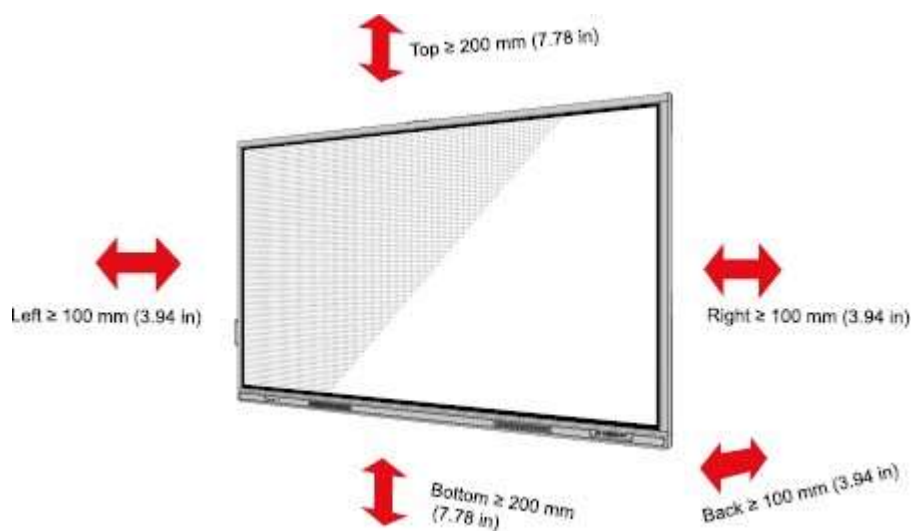

## 2.3 Montaż

Rozstaw czterech otworów montażowych na tylnej ścianie monitora jest zgodny z normą VESA MIS-F (86INCH lub 75INCH: 800 x 400 mm; 65INCH: 600 x 400 mm). Do podłączenia monitora do uchwyty należy wykorzystać śruby metryczne M8 o długości od 10 mm do 15 mm. Wymiary otworów montażowych na tylnej ścianie urządzenia pokazano na ilustracji.

### NOTE

*Skonsultuj się z profesjonalnym monterem w celu uzyskania informacji na temat montażu monitora.*

75"/86"/98":

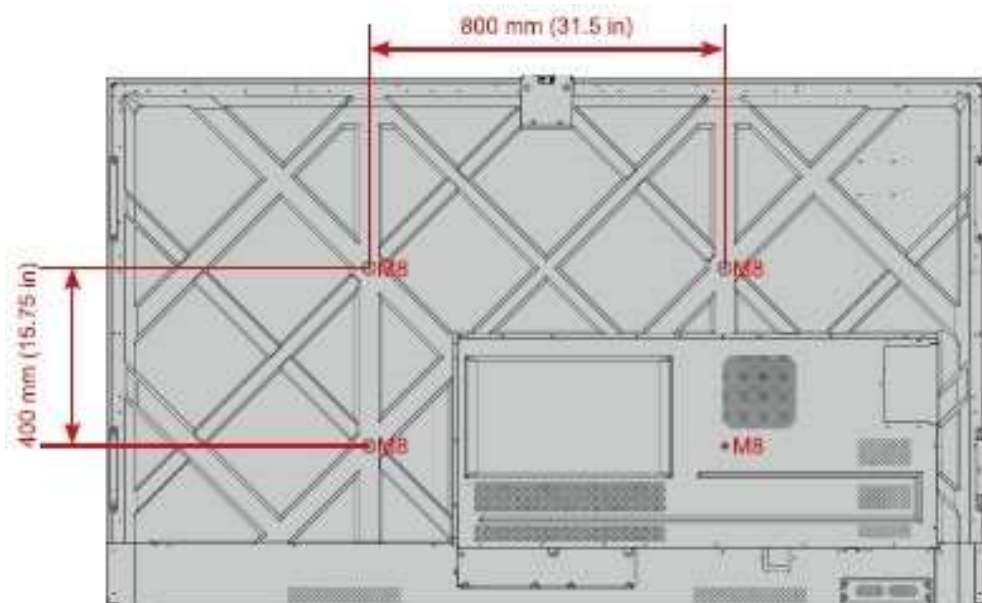

65":

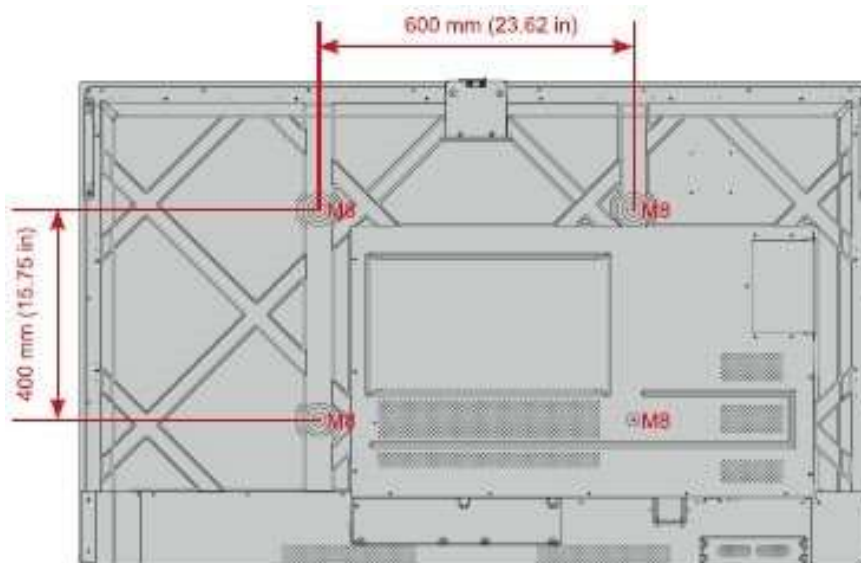

## 2.4 Podłączanie OPS (opcjonalne)



Nie podłączaj OPSa podczas pracy monitora. Wyłącz monitor kiedy podłączasz OPSa. W przeciwnym wypadku może dojść do uszkodzenia monitora lub OPSa.

---

OPS jest akcesorium opcjonalnym. Aby zainstalować OPS, należy wykonać następujące czynności.

**Krok 1** Wykręcić śruby i zdjąć osłonę OPS.

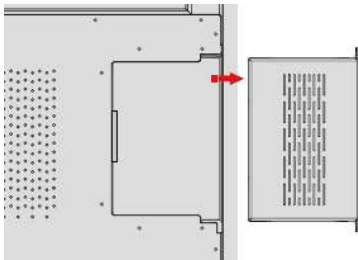

**Krok 2** Wsunąć OPS do gniazda OPS z tyłu panelu.

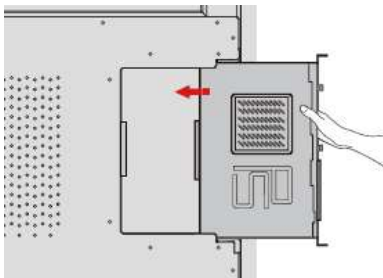

**Krok 3** Przymocować OPS do monitora śrubami M3.

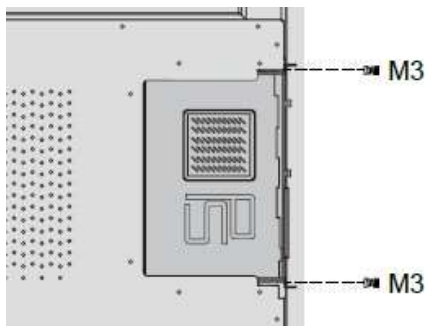

**Krok 4** Przed włączeniem panelu, upewnić się, że instalacja została dokonana prawidłowo.

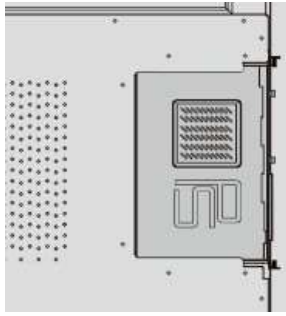

# 3 Włączanie/wyłączanie zasilania

---

## 3.1 Włączanie zasilania

**Krok 1** Przed włączeniem panelu, upewnić się, że kabel zasilający jest prawidłowo umieszczony w panelu i w gniazdku ściennym. Należy upewnić się, że zakres napięcia zapewniany przez gniazdko ścienne to 100V-240V, a zakres częstotliwości – 50 Hz/60 Hz  $\pm$  5%, oraz że

gniazdko ścienne jest w pełni uziemione.



**NOTE**

*Gniazdko zasilania powinno znajdować się w pobliżu monitora i być łatwo dostępne.*

**Krok 2** Przetaw przełącznik zasilania znajdujący się z boku urządzenia w położenie „I”.



65" / 75" / 86" / 98":

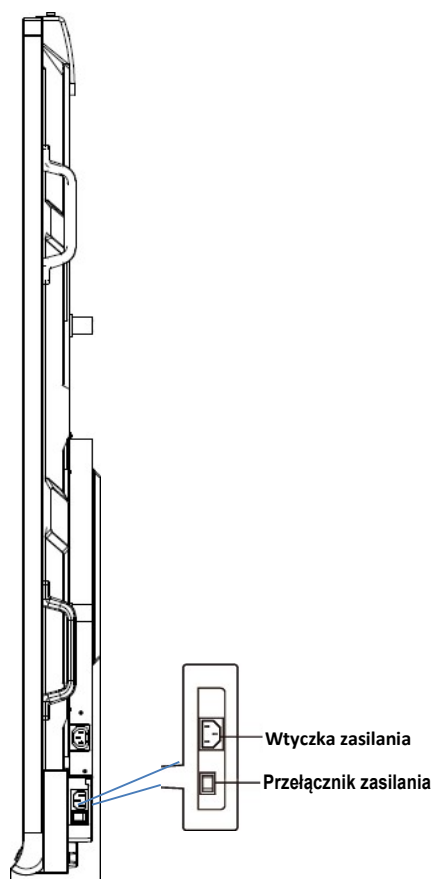



**Krok 3** Nacisnąć przycisk zasilania  na przednim panelu lub  na pilocie.

## 3.2 Wyłączanie zasilania

**Krok 1** Naciśnij przycisk zasilania  na panelu przednim lub przycisk zasilania  na pilocie, aby przejść w trybie uśpienia.

**Krok 2** Naciśnij i przytrzymaj przycisk zasilania  na panelu przednim lub przycisk zasilania  na pilocie i wyświetli się okno dialogowe **Ostrzeżenie**, jak pokazano na poniższej ilustracji.

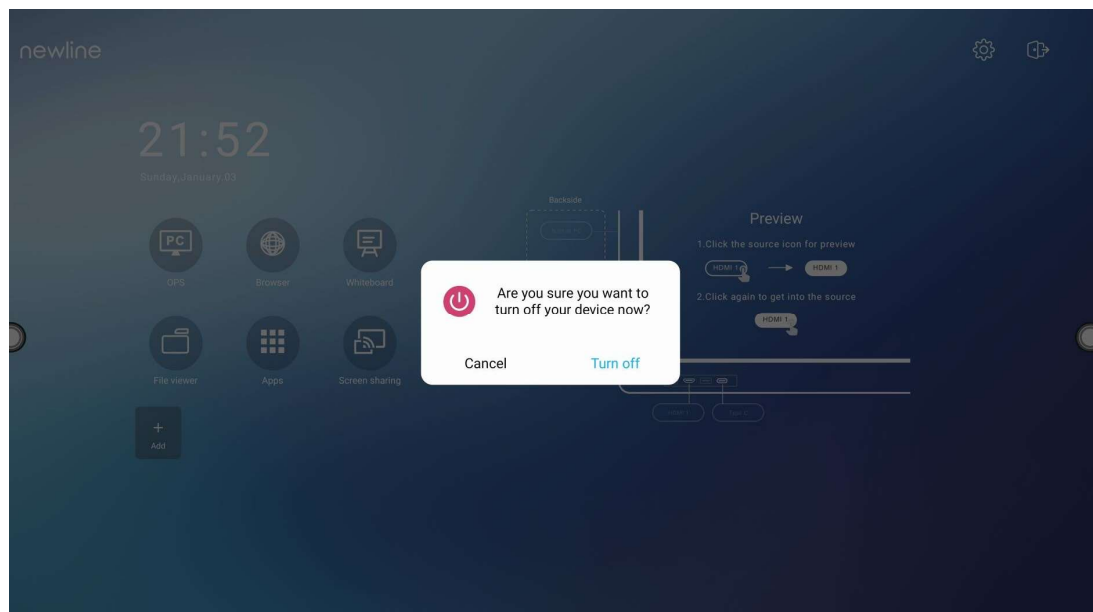

**Krok 3** W oknie dialogowym **Ostrzeżenie**, kliknij **Anuluj**, aby wrócić do trybu pracy. Kliknij **Wyłącz**, aby wyłączyć monitor, a wskaźnik zasilania zmieni kolor na czerwony.

**Krok 4** Aby całkowicie wyłączyć panel, wyłącz przełącznik z tyłu panelu (obok gniazda zasilania) i wyjmij przewód zasilający.

 **NOTE**

- Jeśli zainstalowany jest OPS, OPS i monitor wyłączą się jednocześnie po wyłączeniu zasilania.
- Zamknij prawidłowo panel przed odłączeniem źródła zasilania, aby nie doprowadzić do uszkodzenia panelu. Przypadkowa awaria zasilania może spowodować uszkodzenie panelu.
- Nie włączaj i nie wyłączaj wielokrotnie zasilania w krótkim okresie czasu, gdyż może to skutkować awarią.

# 4 Obsługa ekranu dotykowego

## 4.1 Logowanie

Po włączeniu panelu, na panelu zostaną wyświetlone wszystkie zarejestrowane konta, jak pokazano na poniższej ilustracji.

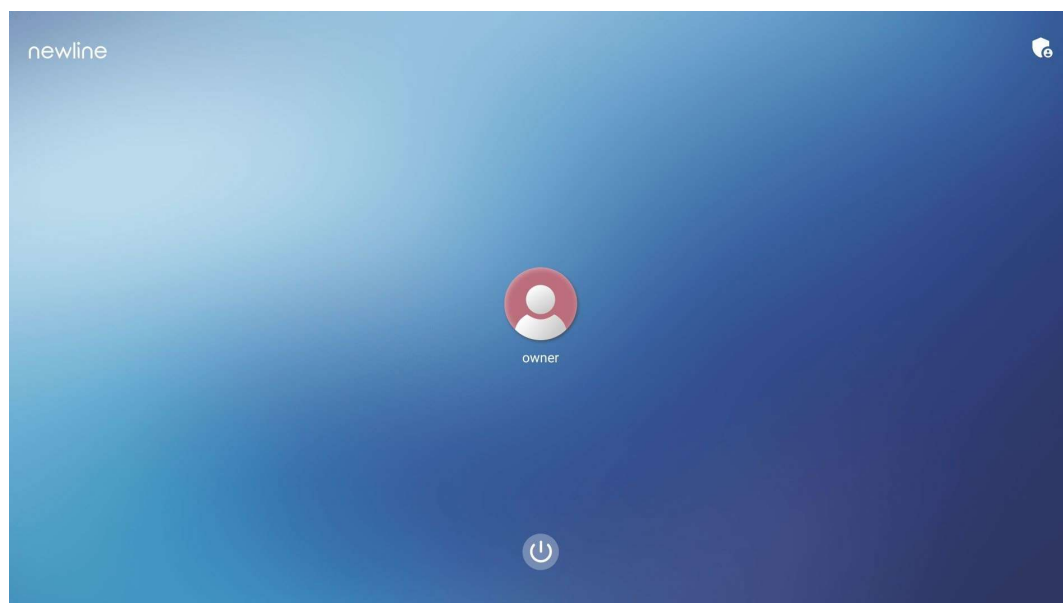

Kliknij ikonę , aby wprowadzić 6-cyfrowe hasło i zaloguj się na stronie głównej systemu.

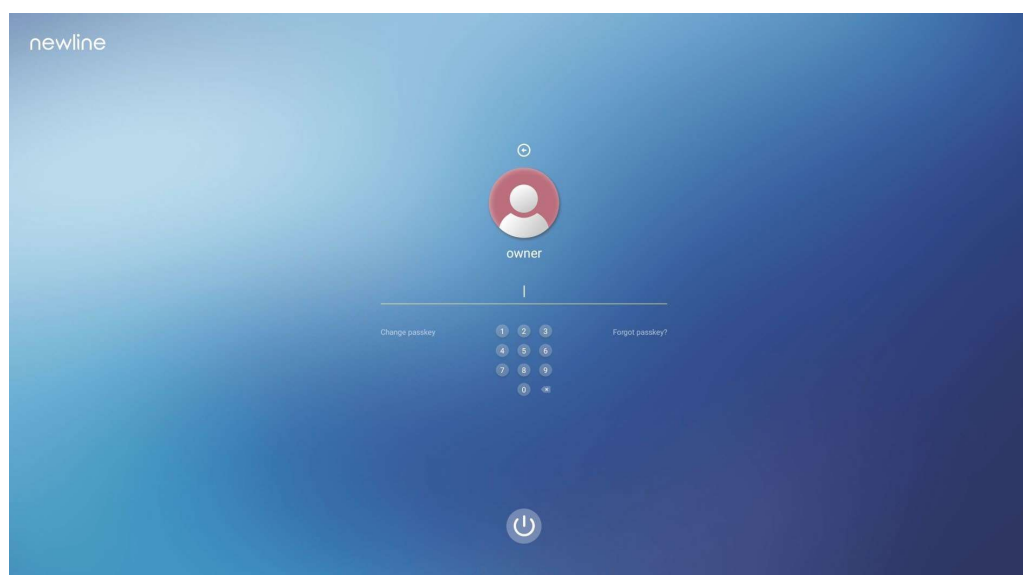

Uwaga:

Jeśli zapomniałeś hasło, skontaktuj się ze swoim administratorem, aby je zresetować.

## 4.2 Strona główna

Po zalogowaniu do systemu, użytkownik zostanie przeniesiony na stronę główną, jak pokazano na poniższej ilustracji:

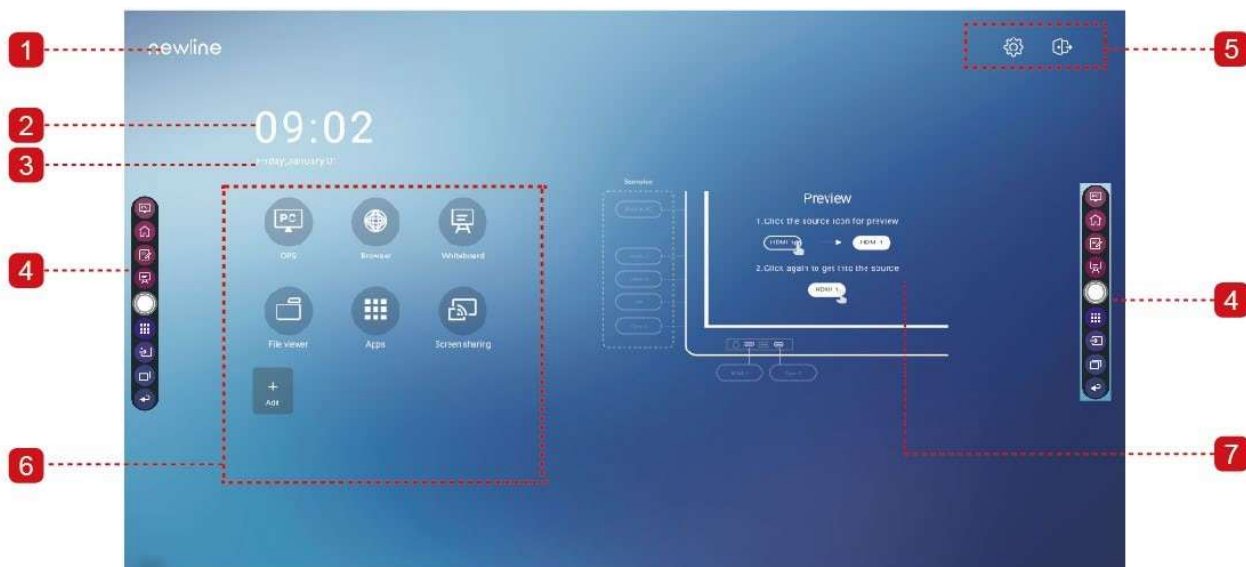

1: Logo (skrót do ustawień)

2: Zegar (skrót do zegara)

3: Data i tydzień roku (skrót do kalendarza)







4: Boczny pasek narzędzi

5: Pasek stanu i ustawień

6: Skrót do aplikacji

7: Okno podglądu źródła sygnału

## Ikona główna

Ikona	Funkcje
	Kliknij, aby przejść do OPS jako źródła sygnału.
	Kliknij, aby otworzyć przeglądarkę.
	Kliknij, aby otworzyć funkcję tablicy
	Kliknij, aby otworzyć aplikację Przeglądarka plików, która umożliwi ci przeglądanie na panelu plików zapisanych w komputerze wewnętrznym i w pamięci urządzeń zewnętrznych.
	Kliknij, aby przejść do interfejsu aplikacji. Wyświetlą się wszystkie wstępnie zainstalowane aplikacje, w tym <b>Kalkulator, Kalendarz, Zegar, Ustawienia, Model Newline, Przeglądarka plików, Pakiet biurowy</b> , i ... itp. Kliknij ikonę aplikacji, aby ją uruchomić.
	Kliknij ikonę „Udostępnianie ekranu“, aby włączyć funkcję udostępniania ekranu bezprzewodowego.
	Kliknij <b>Dodaj</b> , aby dostosować stronę główną.. Do swoich aplikacji możesz dodać maksymalnie 5 skrótów. (Aby uzyskać więcej szczegółów, zobacz „Dodaj skróty do strony głównej”)

## Boczny pasek narzędzi

Domyślnie paski narzędzi wyświetlają ikony OPS jako źródła sygnału, Strony głównej, Trybu adnotacji, Tablicy, Aplikacji, Źródła, Przełącznika aplikacji i Powrotu po obu stronach ekranu. W Ustawieniach można ukryć jeden lub więcej pasków narzędzi, przewijać je w górę i w dół

lub zmniejszać i powiększać, klikając na ikonę „“.

Rozciągnij

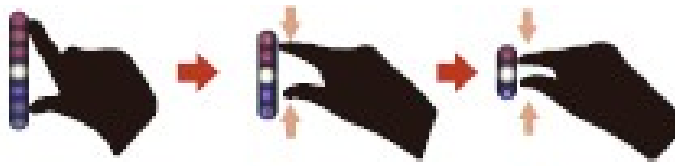

Zmniejsz 1:







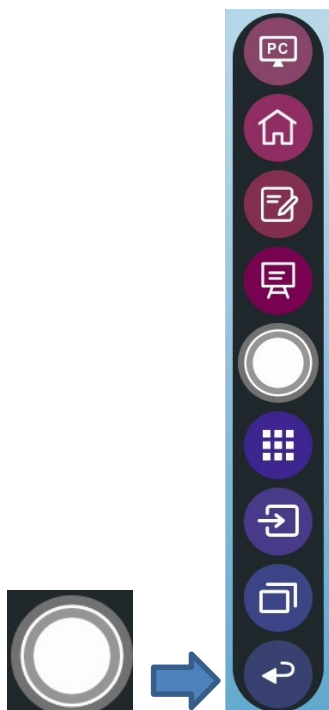

Zminimalizuj





Otwórz 2:



Poniżej znajduje się kompletna lista funkcji pasków narzędzi:





<b>Ikona</b>	<b>Funkcje</b>
	Przełączenie na OPS jako źródło sygnału.
	Przejdźcie do ekranu głównego.
	Kliknij raz, aby uruchomić tryb adnotacji, kliknij ponownie, aby zatrzymać adnotację i zrobić zrzut ekranu.
	Tryb tablicy
	Zmniejszenie lub powiększenie paska narzędzi.
	Przejdźcie do folderu z Aplikacjami.
	Kliknij, aby przejrzeć zewnętrzne i wewnętrzne źródła, w tym HDMI 1, HDMI 2, HDMI 3, Przednie USB Typ C, Tył Typ C oraz Display Port.



Ikona	Funkcje
	<p>Przełącznik aplikacji umożliwia użytkownikowi zarządzanie aktualnie uruchomionymi aplikacjami.</p> <p>Przesuń w górę lub w dół, aby przejrzeć aktualnie uruchomione aplikacje, przesuń w lewo lub w prawo, aby zamknąć jedną aplikację lub kliknij ikonę „”, aby zamknąć wszystkie aplikacje.</p>
	<p>Powrót do ostatniego menu lub wyjdź z aplikacji.</p>

## Pasek stanu i ustawień

W prawym górnym rogu strony głównej wyświetlane są trzy ikony aktywnego stanu pracy (napędu USB, Ethernetu i Wi-Fi), skrót do ustawień systemowych oraz ikona wylogowania .

Ikona	Funkcje
	<p>Jeśli do portu USB jest podłączona pamięć USB, ta ikona będzie podświetlona.</p>
	<p>Jeśli produkt jest podłączony do sieci Ethernet, pojawi się ta ikona.</p>
	<p>Jeśli produkt jest podłączony do sieci bezprzewodowej, pojawi się ta ikona.</p>
	<p>Kliknij, aby przejście do strony ustawień systemu.</p>
	<p>Wyloguj się z konta i wróć do ekranu blokady.</p>



# 5 Dodaj skrót

## 5.1 Dodaj skróty do strony głównej

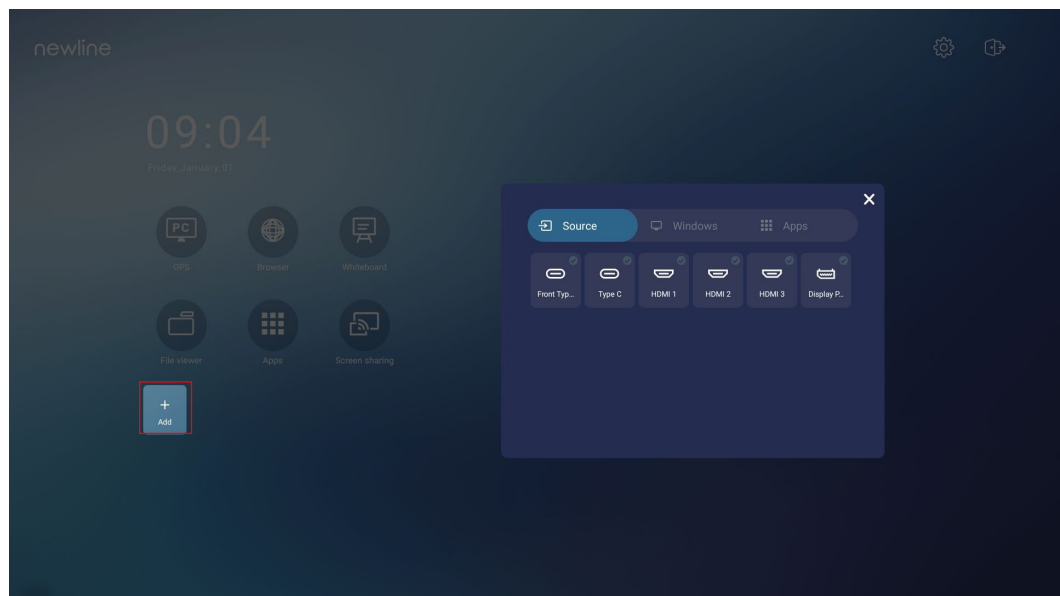
**Krok 1** Na stronie głównej kliknij ikonę  w prawym dolnym rogu, aby przejść do interfejsu i dodać skróty.



**Krok 2** Kliknij ikony u góry, aby przełączyć listę między zewnętrznymi źródłami sygnału, skrótami oprogramowania Windows i wstępnie zainstalowanymi aplikacjami.

- Kliknij , aby wyświetlić źródła sygnału w menu Connection (Połączenia).
- Kliknij , aby wyświetlić skróty oprogramowania Windows, które program Newline Assistant przesyła do wbudowanego systemu operacyjnego. Aby uzyskać więcej informacji, patrz „Dodawanie programów z menu Szybki start Windows do systemu inteligentnego”.

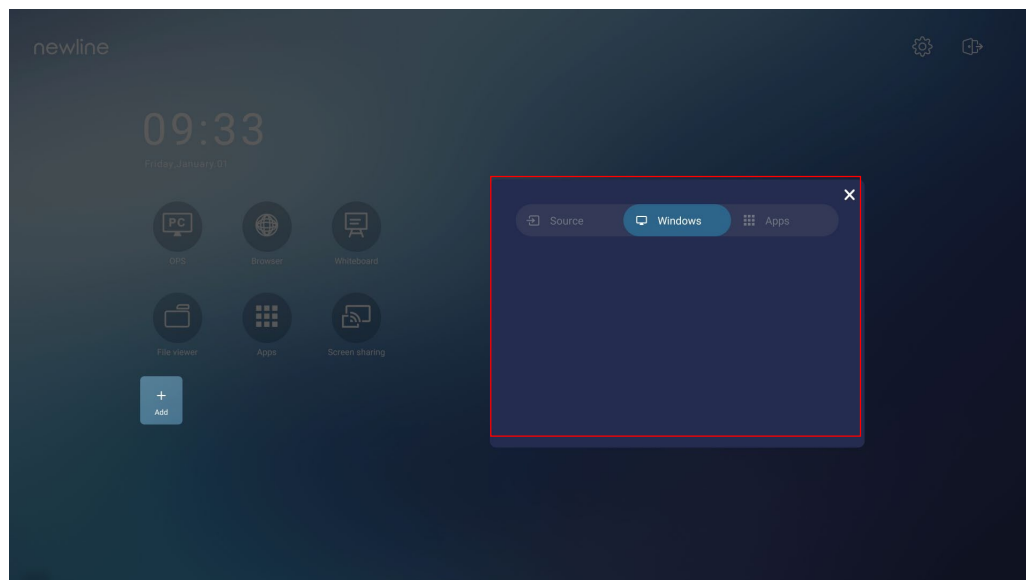

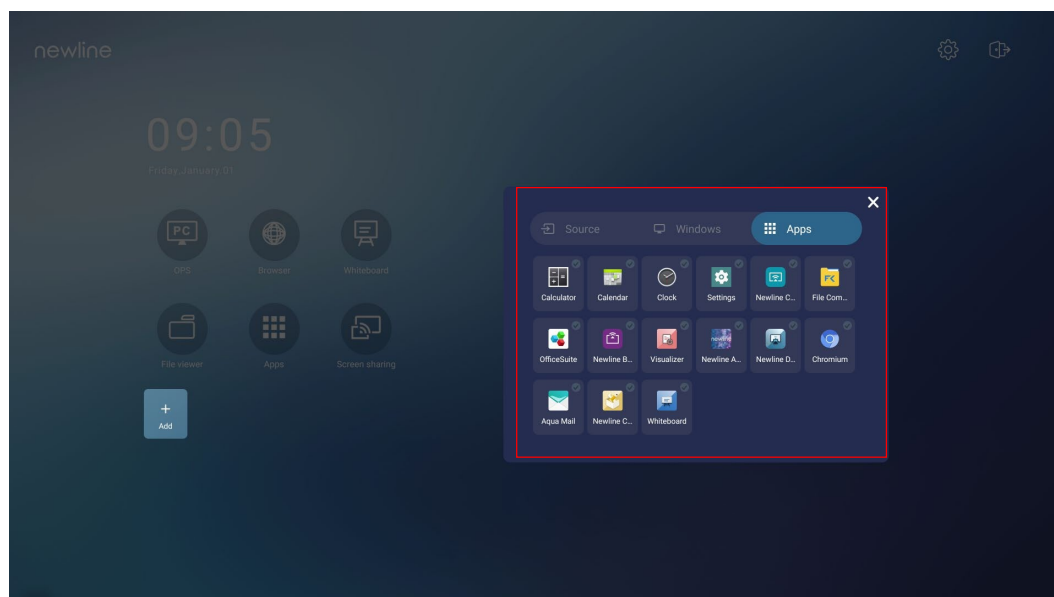

- Kliknij , aby wyświetlić wszystkie aplikacje.

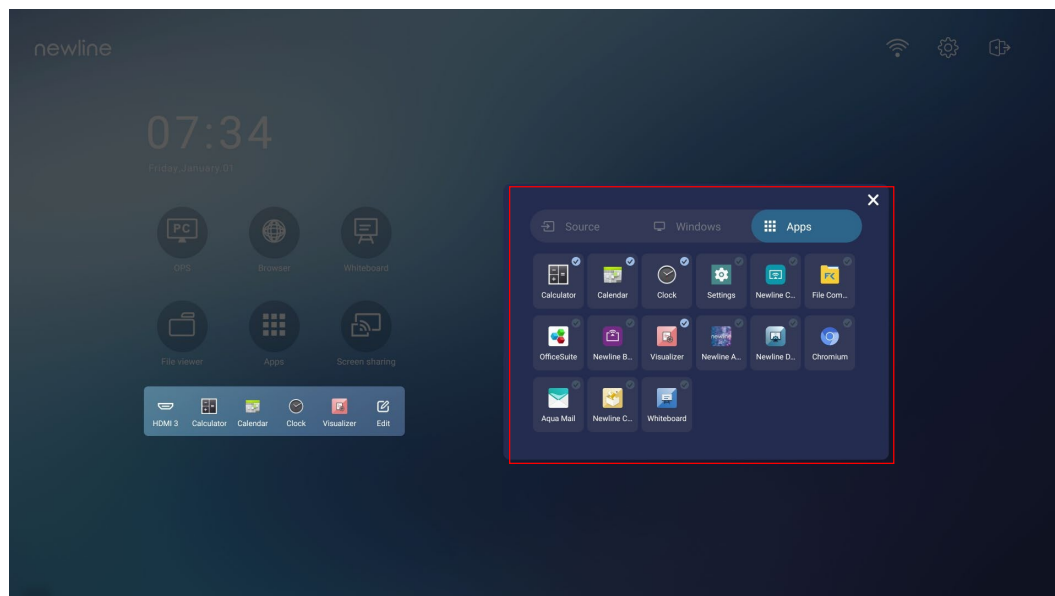

**Krok 3** W tym miejscu można dodawać i usuwać aplikacje.

- Na liście kliknij ikonę, aby dodać ją jako skrót na stronie głównej. Ikona wyboru pojawi się w prawym górnym rogu ikon skrótów. Można dodać maks. 5 skrótów.
- Ponownie wybierz ikonę odznaczając znacznik wyboru. Ikona wyboru zniknie, a skrót zostanie usunięty ze strony **głównej**.



**Krok 4** Na stronie głównej kliknij ikonę skrót, aby uruchomić program/aplikację lub zmienić zewnętrzne źródło sygnału. Kliknij ikonę , aby wyświetlić interfejs dodawania skrótów.



## 5.2 Newline Assistant

### 5.2.1 Wprowadzenie

Newline Assistant to narzędzie umożliwiające współpracę pomiędzy wbudowanym systemem operacyjnym a OPS. Pomaga dodać skrót oprogramowania Windows do strony głównej, a także chronić dane USB podczas przełączania między źródłami.

Dlatego zalecamy zainstalowanie aplikacji Newline Asystent po podłączeniu OPS.

## 5.2.2 Montaż

**Krok 1** Wybierz OPS jako źródło sygnału (Zob. „Podłączanie OPS (opcjonalne)“).

**Krok 2** Na **stronie głównej** kliknij OPS, a źródło przełączy się do systemu operacyjnego Windows.

**Krok 3** Odwiedź naszą stronę internetową [www.newline-interactive.com](http://www.newline-interactive.com) i wybierz **Produkty > seria Q > pobieranie**, aby pobrać pakiet instalacyjny Newline Assistant.

**Krok 4** Zainstaluj aplikację Newline Assistant zgodnie z instrukcjami na ekranie.

## 5.2.3 Dodawanie programów z menu Szybki start Windows do systemu inteligentnego



**Krok 1** W systemie Windows uruchom program **Newline Assistant** i przeciągnij foldery, ikony oprogramowania lub ikony skrótów, które chcesz dodać z pulpitu lub menu do okna **Newline Assistant**. Aplikacje dodane lub usunięte przez system Windows zostaną automatycznie zaktualizowane, gdy postęp przesyłania osiągnie 100%. Jeśli jakaś aplikacja nie zostanie zaktualizowana, kliknij ikonę  w prawym górnym rogu, aby ręcznie zaktualizować okno asystenta Newline we wbudowanym systemie operacyjnym.



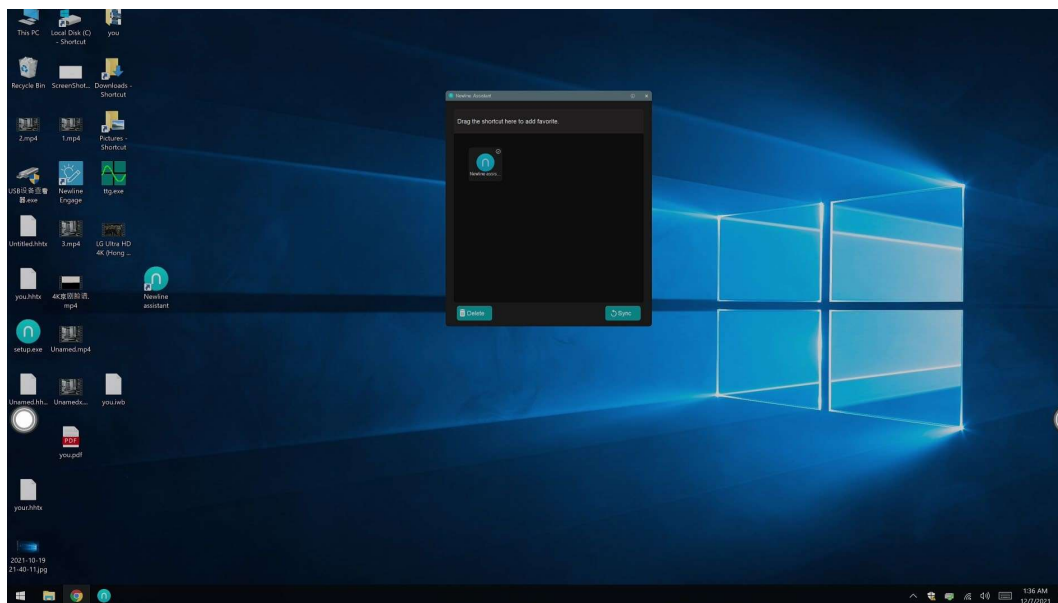

**TIP**

Obsługiwane są tylko foldery i pliki .exe.

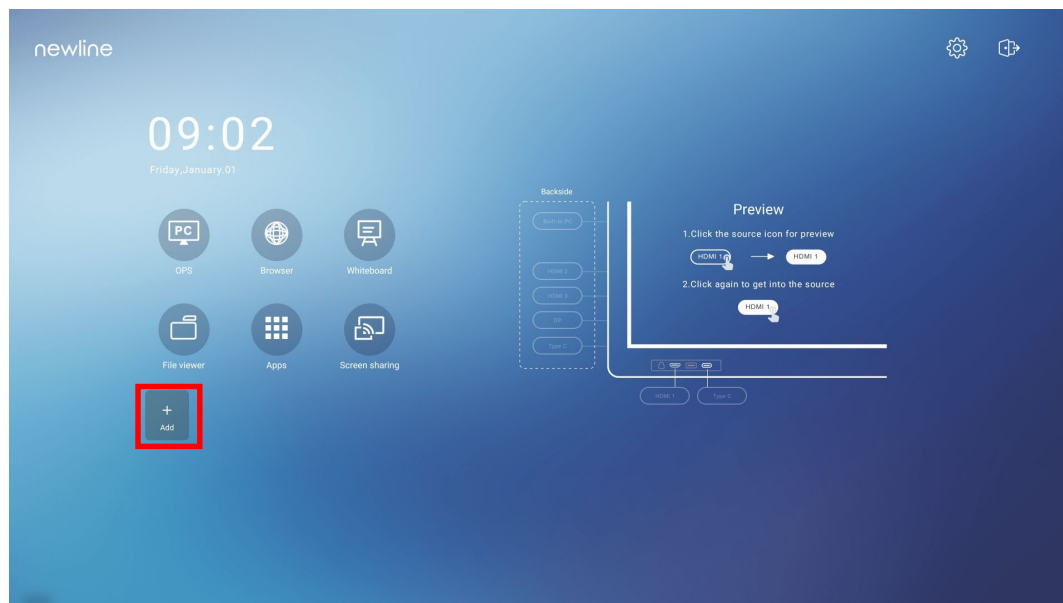

**Krok 2** Kliknij ikonę , aby powrócić do **strony głównej**. Kliknij ikonę , aby wyświetlić interfejs skrótów.



**Krok 3** Na stronie ustawień skrótów kliknij ikonę , aby wyświetlić wszystkie skróty oprogramowania Windows dodane przez aplikację Newline Assistant w Step 1.

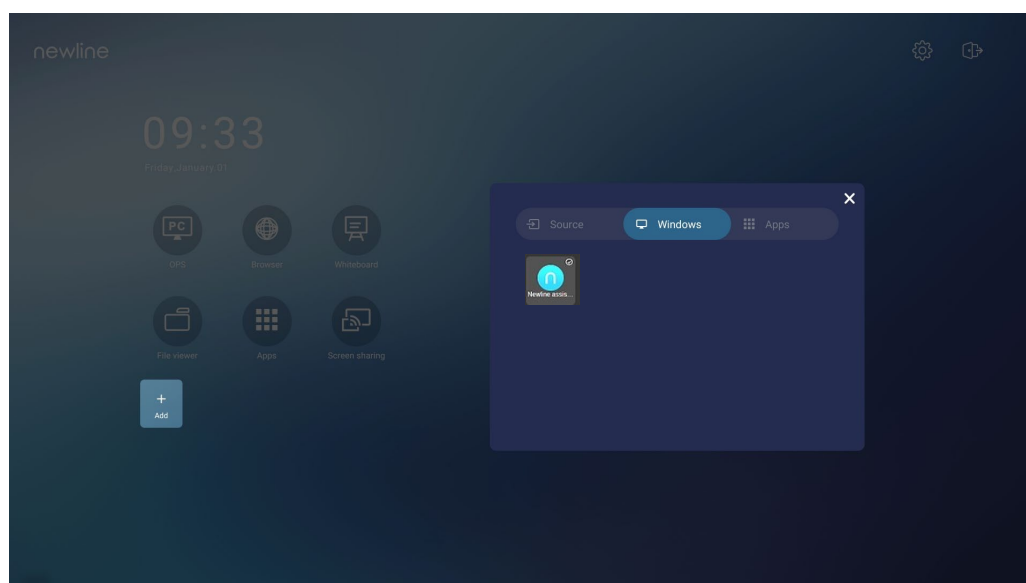

 **NOTE**

*Domyślnie aplikacja Newline Assistant jest dodawana na karcie  .*





**Krok 4** Kliknij ikonę, aby dodać skrót na stronie głównej lub kliknij ponownie, aby ją usunąć.

**Krok 5** Wróć na **stronę główną**. Kliknij dodany skrót, aby uruchomić aplikację Windows.

# 6 Menu Szybkie ustawienia

Przesuń dwoma palcami w górę od dołu ekranu, aby uzyskać dostęp do menu Szybkie ustawienia, jak pokazano na poniższej ilustracji.



Ikona	Funkcje
	Regulacja jasności za pomocą suwaka.
	Regulacja głośności za pomocą suwaka.
	Kliknij ikonę, aby włączyć Funkcję zatrzymania ekranu.
	Kliknąć ikonę, aby wyciszyć/przywrócić dźwięk.

Ikona	Funkcje
	Kliknij ikonę, aby włączyć lub wyłączyć Wi- Fi.
	Kliknij ikonę, aby uruchomić dodatkowe narzędzia
	Kliknij ikonę, aby włączyć tryb tylko dźwięk.
	Kliknij ikonę, aby włączyć lub wyłączyć lewy pasek narzędzi.
	Kliknij ikonę, aby wrócić na stronę główną.
	Kliknij ikonę, aby wyświetlić źródła sygnału.
	Kliknij ikonę, aby otworzyć ekran ustawień.
	Kliknij ikonę i wybierz aplikacje, aby korzystać z nich na podzielonym ekranie.
	Kliknij ikonę , aby włączyć funkcję wymazywania.
	Kliknij ikonę, aby włączyć funkcję odrzucanie dłoni.
	Kliknij ikonę , aby zablokować/odblokować ekran.
	Kliknij ikonę, aby wylogować się ze swojego profilu.

**Uwaga:**

Funkcja odrzucania dłoni i Funkcja wymazywania są dostępne w aplikacji tablicy i adnotacji, ale należy pamiętać, że wzajemnie się wykluczają i nie można wyłączyć ich jednocześnie. Gdy włączona jest Funkcja odrzucania dłoni, palce i pióro mogą pisać i rysować, ale dłoń nie będzie rozpoznawana. Gdy włączona jest Funkcja wymazywania, palce i pióro mogą być także rozpoznane, a dłoń będzie rozpoznana jako duża gumka.



# 7 Informacje dodatkowe

---

**Dowiedz się więcej o Newline Eco System**

**Whiteboard**

[https://agraf-it.pl/newline-eko-system/6368-newline-whiteboard.html?search\\_query=whiteboard&results=1](https://agraf-it.pl/newline-eko-system/6368-newline-whiteboard.html?search_query=whiteboard&results=1)

**Newline Cast**

<https://agraf-it.pl/oprogramowanie/4192-newline-cast.html>

**Newline Broadcast**

<https://agraf-it.pl/oprogramowanie/4386-newline-broadcast.html>

**Newline Engage**

<https://agraf-it.pl/newline-eko-system/6367-newline-engage.html>

**Dystrybucja produktu na terenie Polski**

**Agraf Sp. z o.o.**

**Nowe Sady 2, 94-102 Łódź**

**Telefon kontaktowy: 42 25 03 185**

**Pomoc techniczna na terenie Polski**

**605 068 900 lub 609 947 300**

**[pomoc@agraf.com.pl](mailto:pomoc@agraf.com.pl)**